

Forma de pago: 01 - Efectivo  
Método de pago: PUE - Pago en una sola exhibición  
Cuenta de Pago:  
Moneda: MXN - Peso Mexicano

Folio: CO - 6732  
Fecha: 6/2/2020 23:29:06

Documento Válido

Datos del cliente

Cliente: MUNICIPIO DE SAN LUIS DE LA PAZ  
R.F.C.: MSL850101GC6  
Domicilio: MORELOS No. 102, CENTRO, C.P. 37900, SAN LUIS DE LA PAZ, SAN LUIS DE LA PAZ, GUANAJUATO, México  
Uso CFDI: G03 - Gastos en general

Observaciones:

Cantidad	Clave Unidad SAT	Clave Producto/Servicio	Concepto / Descripción	Importe
1.0	E48 - Unidad de servicio	90101501 - Restaurantes	CONSUMO RESTAURANT	431.04

Importe con letra: QUINIENTOS PESOS 00/100 M.N.

Subtotal	431.04
Impuestos Traslados	68.96
Total	500.00

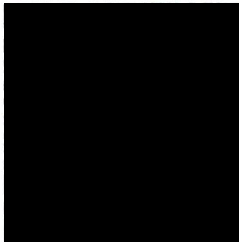

Serie del Certificado del emisor: [Redacted]  
Folio fiscal: 5C63186C-ESEC-4485-9EF6-C293CA852FAB  
No. de Serie del Certificado del SAT: [Redacted]  
Fecha y hora de certificación: Febrero 6 2020 - 23:29:08

Este documento es una representación impresa de un CFDI

Handwritten signatures in blue ink

Sello Digital del CFDI

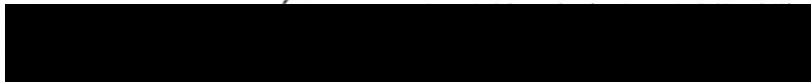

Sello del SAT

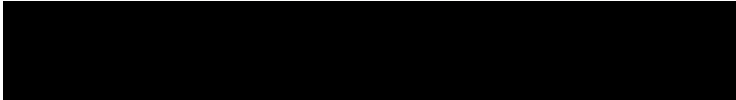

Cadena original del complemento de certificación digital del SAT

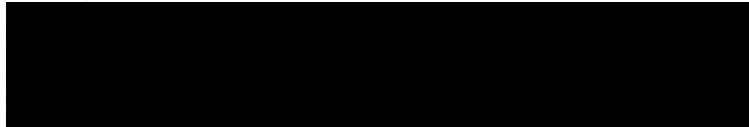

Handwritten notes: MO 18 181 379 K 615  
270220

Handwritten signature: Gamiel

Handwritten signature: Ayala\*

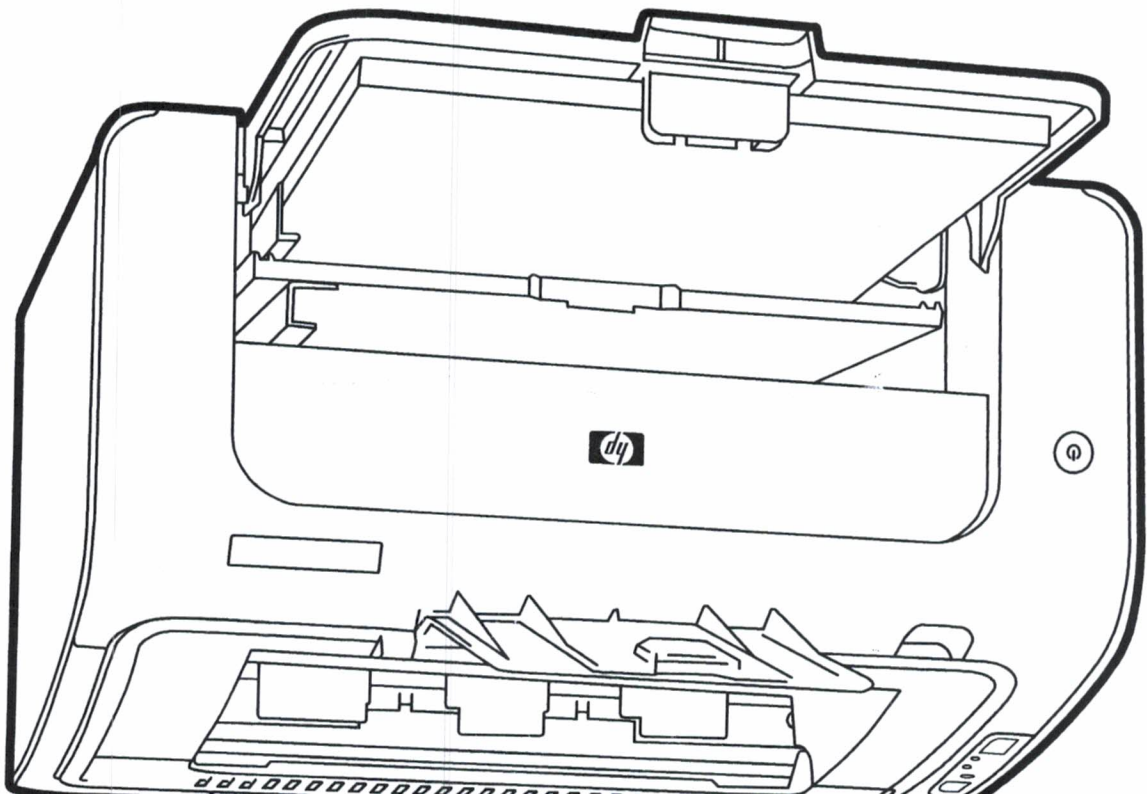

### Simple and Trustworthy

Easily connect—wireless networking makes it easy to print from virtually anywhere.<sup>1</sup> Effortless setup—no CD installation required—using HP Smart Install.<sup>2</sup> Print up to 19 ppm on multiple paper sizes and types—card stock, transparencies and more.

### Performance and Value

Get bold, crisp text and sharp images with HP FastRes 1200 and Original HP toner.

### Environmental Leadership

Reduce your impact on the environment with power-saving features like Instant-on Technology<sup>3</sup> and HP Auto-Off/Auto-On Technology.



<sup>1</sup> Wireless performance depends on physical environment and actual distance from the access point.  
<sup>2</sup> For Windows only.  
<sup>3</sup> First page out in less than 8.5 seconds.

Tipo de Comprobante: I - Ingreso  
Lugar de Expedición: 36252  
Régimen Fiscal: 621 - Incorporación Fiscal

Forma de pago 01 - Efectivo  
Método de pago PUE - Pago en una sola exhibición  
Moneda: MXN - Peso Mexicano

Folio B - 7592  
Fecha 6/2/2020 07:36:35

Datos del cliente

Cliete: MUNICIPIO DE SAN LUIS DE LA PAZ  
R.F.C.: MSL850101GC6  
Domicilio: MORELOS No. 102, CENTRO, C.P. 37900, San Luis de la Paz, Guanajuato, México  
Uso CFDI: G03 - Gastos en general

Cantidad	Unidad	Clave Unidad SAT E48 - Unidad de servicio	Clave Producto/Servicio	Concepto / Descripción	Valor Unitario	Descuentos	Impuestos	Importe
1.00	SERVICIO	Unidad de servicio	90101501 - Restaurantes	CONSUMO DE ALIMENTOS	99.14	0.00	002 - IVA - 15.86	99.14
Importe con letra: CIENTO QUINCE PESOS 00/100 M.N.					Subtotal			99.14
					Impuestos Traslados			15.86
					Total			115.00

CFDI Relacionado:  
Tipo Relación: -  
CFDI Relacionado:

Serie del Certificado del emisor  
Folio fiscal CAF73DD4-0F08-46B5-8120-8CA3BBD62A3F  
No. de Serie del Certificado del SAT  
Fecha y hora de certificación Febrero 7 2020 - 07:31:40

Este documento es una representación impresa de un CFDI

Sello Digital del CFDI

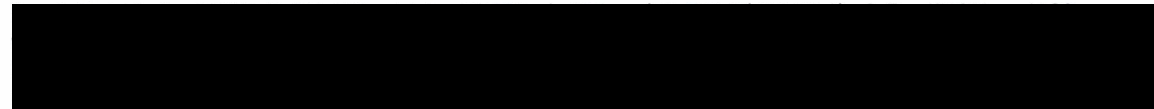

Sello del SAT

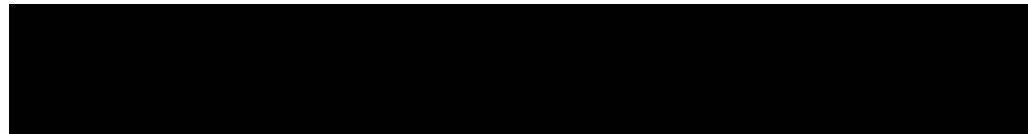

Cadena original del complemento de certificación digital del SAT



